

光ファイバケーブル

細径高密度型	細径高密度型光ファイバケーブル 超多心細径高密度型光ファイバケーブル
難燃ノンメタリック	細径高密度型難燃ノンメタリック光ファイバケーブル
外装付き	細径高密度型外装付き(難燃・非難燃)光ファイバケーブル
自己支持型	細径高密度型自己支持型光ファイバケーブル 細径高密度型外装付き自己支持型光ファイバケーブル
少心架空	少心架空光ファイバケーブル
ドロップ型	ドロップ型光ファイバケーブル
インドア型	インドア型光ファイバケーブル
層型	層型光ファイバケーブル
コード集合型	コード集合型光ファイバケーブル
品名(呼称)	光ファイバ品名(呼称)
技術資料	光ファイバケーブルの取り扱い





(SWR® + WTC®) 型光ケーブル

在庫あり 在庫しているタイプ・心数がありますので、お問い合わせください。

細径高密度型 光ファイバケーブル

在庫あり

SR15E 標準：WB

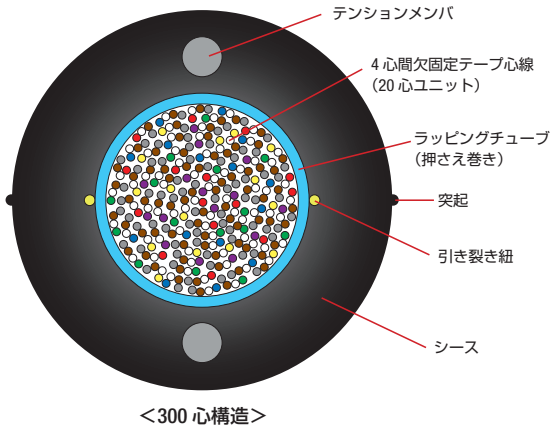

<300心構造>



引き裂き紐を引っ張ってシースを裂く場合には、フラットノーズプライヤや平口リードペンチなどで、くわえ部が平らなもの（ギザ無し、溝無し）を使うと便利です。

- SWR® テープと WTC® 構造の最新光技術を利用し同じ心数のスロット型光ケーブルと比べて飛躍的に細径・軽量化を実現した光ケーブルです。
- 中間後分岐が可能な光ケーブルです。
- 中間後分岐作業での引き裂き紐の取り出しには、弊社製の専用工具「WTC/SWR® 用シース除去工具」を推奨します。
- ケーブル端面では、汎用工具で引き裂き紐を取り出し、口出し作業ができます。
- 間欠固定テープ心線は専用工具を用いることなく単心分離が可能です。
- 標準タイプは吸水材を使用した防水仕様です。

項目	型番	4心間欠固定テープ型					8心間欠固定テープ型			
		OG4WTZTWBE					OG8WTZTWBE			
心線 (心)		24	40	60	100	200	300	400	640	1000
標準外径 (mm)		9.0	9.0	9.5	10.0	12.0	13.0	14.0	16.0	18.5
標準質量 (kg/km)		65	65	70	80	110	135	150	185	260
許容張力 (N)		830	830	830	830	1270	1760	1760	1760	2350
許容曲げ半径 (mm)*3	延線時	180	180	190	200	240	260	280	320	370
	固定時	90	90	95	100	120	130	140	160	185
テープファイバ		4WT					8WT			
テープ枚数		6	10	15	25	50	75	50	80	125
ユニット数	20心ユニット (4WT × 5)	-	-	3	5	10	15	-	-	-
	80心ユニット (8WT × 10)	-	-	-	-	-	-	5	8	13*4

*ファイバ種別、オプション等により値が異なる場合があります。

*1: 布設時の屈曲部用金車には、曲率半径 300mm の金車が適しています。

曲率半径 300mm の金車を使用する場合は、表記載の許容張力または 1470N の低い方の値以下で布設してください。（表記載の許容張力は、直線で引っ張った場合の値を記載しています。）

*2: 布設時の屈曲部用金車には、曲率半径 600mm の金車が適しています。

*3: テンションメンバ平行方向のみ

*4: 13番ユニットのみ 40心ユニット (8WT × 5) になります。

ご注文 型番例

OG4WTZTWBE SR15E × 100C (レングスマーク)

在庫あり OG4WTZTWBE SR15E × □ C (レングスマーク)
OG8WTZTWBE SR15E × □ C (レングスマーク)

□: 心数 24, 40, 60, 100, 200, 300
□: 心数 400, 640, 1000

※在庫品種は予告なく変更することがあります。

特徴 1

Key Technology ①

Spider Web Ribbon® (SWR®)

- 複数心の光ファイバを並列して間欠的に接着。
- 容易に変形することによりケーブルのスロット構造が不要。
- 接続時は並列形状に復帰し、テープ一括接続が可能。

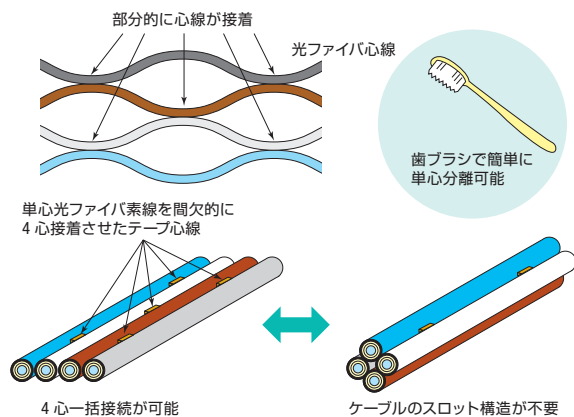

* SWR®+WTC® は、ケーブルの細径・軽量化を図る上で必須の最新かつ未来指向型の Key Technology です。

特徴 2

Key Technology ②

Wrapping Tube Cable® (WTC®)

- SWR® を押さえ巻きテープでラッピングした構造になっています。
- シース除去作業で安心、安全に口出しすることが可能。

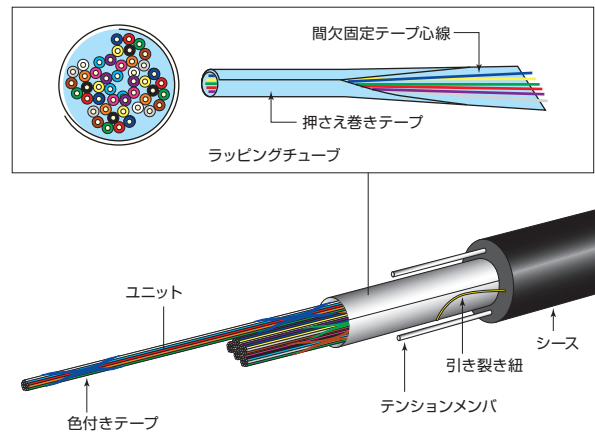

特徴 3 ユニット

- 心数の多い光ケーブルでは、色付きテープを使用して、4心間欠固定テープ心線 (4WT) × 5枚 を束ねて 20心ユニットを、または、8心間欠固定テープ心線 (8WT) × 10枚 を束ねて 80心ユニットを構成し、さらに複数のユニットを集合してケーブル化しています。
- ユニットの識別は、色付きテープの“色”で行います。
- テープスロットケーブルで一つのスロット (溝) に入っていたテープをそのままユニット化する設計ですので、溝番号とユニット番号が一致しており、融着トレイ等へは、ユニットのまま引き回すことが可能です。



(SWR® + WTC®) 型光ケーブル

超多心細径高密度型 光ファイバケーブル

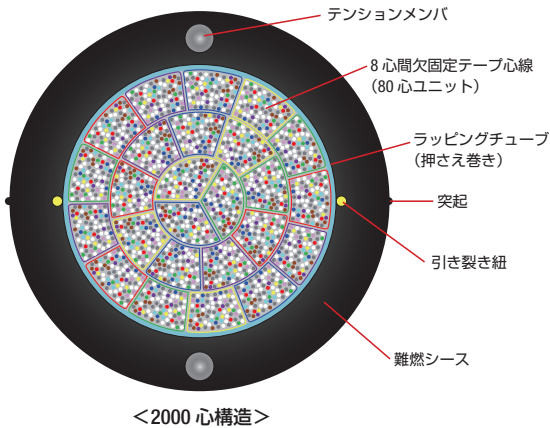

SR15E 標準: WB 難燃

- SWR® テープとWTC® 構造の最新光技術を利用し同じ心数のスロット型光ケーブルと比べて飛躍的に細径・軽量化を実現した光ケーブルです。
- 中間後分岐が可能な光ケーブルです。
- 中間後分岐作業での引き裂き紐の取り出しには、弊社製の専用工具「WTC/SWR® 用シース除去工具」を推奨します。
- ケーブル端部では、汎用工具で引き裂き紐を取り出し、口出し作業ができます。
- 間欠固定テープ心線は専用工具を用いることなく単心分離が可能です。
- 吸水材を使用した防水仕様です。

項目	型番	8心間欠固定テープ型	
		EMFR-OG8WTZTWBE	
心数 (心)		2000	3000
標準外径 (mm)		23.0	23.0
標準質量 (kg/km)		470	430
許容張力 *1 (N)		2940	2940
許容曲げ半径 (mm) *2	延線時	460	460
	固定時	230	230
ファイバ径 (μm)		250	200
テープファイバ		8WT	
テープ枚数		250	375
ユニット数	80心ユニット (8WT × 10)	25	-
	160心ユニット (8WT × 20)	-	19 *3

*ファイバ種別、オプション等により値が異なる場合があります。
*1: 布設時の屈曲部用金車には、曲率半径 600mm の金車が適しています。
*2: テンションメンバ平行方向のみ
*3: 19番ユニットのみ 120心ユニット (8WT × 15) になります。

ご注文 型番例

EMFR-OG8WTZTWBE SR15E × 2000C
EMFR-OG8WTZTWBE SR15E-200 × 3000C

SWR®-WTC® 用オプション

Ground Clip (グラウンドクリップ)

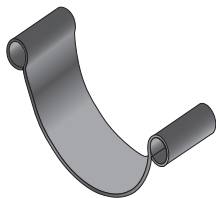

- 2本のテンションメンバをアースに落とすための部品です。必要に応じてお使いください。各種SWR® ケーブル径に対応します。

⇒詳しくは p.65 を参照ください。

WTC/SWR® 用シース除去工具



- 細径高密度型光ファイバケーブルの専用工具です。
- 光ケーブルの中間部、端部でシースをはぎとり、引き裂き紐を容易に取り出せるようになります。



外被除去後



数回で外被除去できます。

ご注文 型番例

SV-SWR-02



(SWR® + WTC®) 型光ケーブル

在庫あり 在庫しているタイプ・心数がありますので、お問い合わせください。

細径高密度型 難燃ノンメタリックシース 光ファイバケーブル

在庫あり

SR15E 標準：WB 難燃 ノンメタ ストライプ

- 難燃シースとノンメタリック仕様の WTC® ケーブルです。
- ノンメタリックのため無誘導です。
- 中間後分岐が可能な光ケーブルです。
- SWR® テープと WTC® 構造の最新光技術を利用し同じ心数のスロット型光ケーブルと比べて飛躍的に細径・軽量化を実現した光ケーブルです。
- ケーブル端部では、汎用工具で引き裂き紐を取り出し、口出し作業ができます。
- 間欠固定テープ心線は専用工具を用いることなく単心分離が可能です。
- 吸水材を使用した防水仕様です。

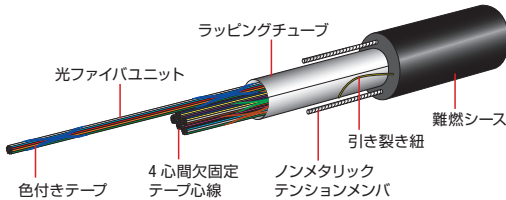
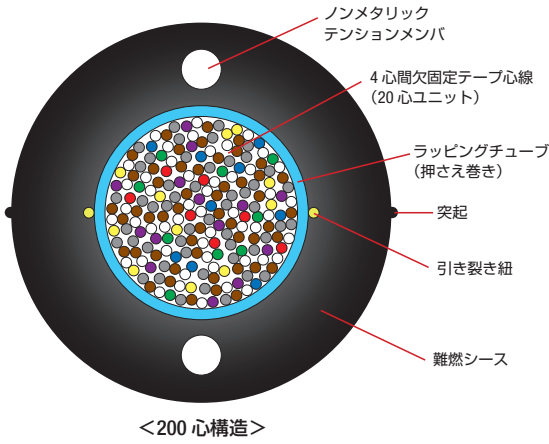

項目	型番	4心間欠固定テープ型				8心間欠固定テープ型	
		EMFR-OGNM4WTZTWBE				EMFR-OGNM8WTZTWBE	
心数 (心)	24	40	60	100	200	400	1000
標準外径 (mm)	9.0	9.0	10.0	10.0	12.0	14.0	18.5
標準質量 (kg/km)	75	75	90	95	130	170	300
許容張力 (N)	600	630	660	740	1090	1430	2780
		*1				*2	
許容曲げ半径 (mm)*3	延線時	180	180	200	200	240	280
	固定時	90	90	100	100	120	140
テープファイバ		4WT				8WT	
テープ枚数		6	10	15	25	50	50
ユニット数	20 心ユニット (4WT × 5)	-	-	3	5	10	-
	80 心ユニット (8WT × 10)	-	-	-	-	-	5
							13 *4

* ファイバ種別、オプション等により値が異なる場合があります。
 *1: 布設時の屈曲部用金車には、曲率半径 300mm の金車が適しています。
 曲率半径 300mm の金車を使用する場合は、表記載の許容張力または 1470N の低い方の値以下で布設してください。(表記載の許容張力は、直線で引っ張った場合の値を記載しています。)
 *2: 布設時の屈曲部用金車には、曲率半径 600mm の金車が適しています。
 *3: テンションメンバ平行方向のみ
 *4: 13 番ユニットのみ 40 心ユニット (8WT × 5) になります。

ご注文 型番例

EMFR-OGNM4WTZTWBE SR15E × 24C

在庫あり EMFR-OGNM4WTZTWBE SR15E × □ C 【 □ : 心数 24, 40, 60, 100, 200 】
 EMFR-OGNM8WTZTWBE SR15E × □ C 【 □ : 心数 400, 1000 】
 ※在庫品種は予告なく変更することがあります。



細径高密度型 外装付き (難燃・非難燃) 光ファイバケーブル

在庫あり

SR15E

標準 :

WB

外装

オプション :

難燃

- 鳥獣虫害対策に最適な、鋼帯外装付きの WTC® ケーブルです。
- SWR® テープと WTC® 構造の最新光技術を利用し同じ心数のスロット型光ケーブルと比べて飛躍的に細径・軽量化を実現したケーブルです。
- 難燃仕様 (外部シースに難燃シースを採用) と非難燃仕様があります。
- 外装シースに鋼帯を採用することで、引き裂き紐で裂くことが可能になり、外装の除去が容易です。
- 内部ケーブル端部では、汎用工具で引き裂き紐を取り出し、口出し作業ができます。
- 間欠固定テープ心線は専用工具を用いることなく単心分離が可能です。
- 内部ケーブルは、吸水材を使用した防水仕様です。

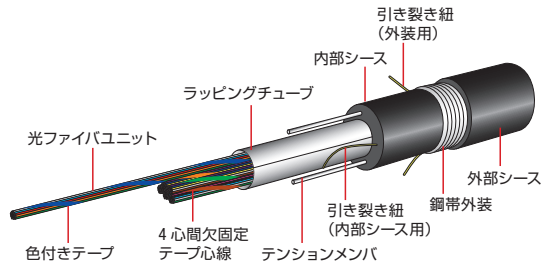
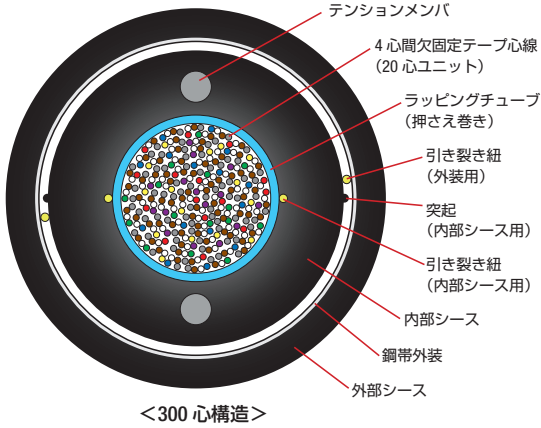

項目	型番	4心間欠固定テープ型 (EMFR-OGNM4WTZTWBE)						8心間欠固定テープ型 (EMFR-OGNM8WTZTWBE)		
		24	40	60	100	200	300	400	1000	2000
心数 (心)		24	40	60	100	200	300	400	1000	2000
内部シース標準外径 (mm)		9.0	9.0	9.5	10.0	12.0	13.0	14.0	18.5	23.0
外部シース標準外径 (mm)		14.5	14.5	15.0	15.5	17.5	18.5	21.0	25.0	29.5
標準質量 (kg/km)	(非難燃)	190	190	200	220	270	310	—	—	—
	(難燃)	210	210	220	240	290	330	390	550	825
許容張力 (N)		830	830	830	830	1270	1760	1760	2350	2940
		*1			*2					
許容曲げ半径 (mm) *3	延線時	290	290	300	310	350	370	420	500	590
	固定時	145	145	150	155	175	185	210	250	295
テープファイバ		4WT						8WT		
テープ枚数		6	10	15	25	50	75	50	125	250
ユニット数	20 心ユニット (4WT × 5)	-	-	3	5	10	15	-	-	-
	80 心ユニット (8WT × 10)	-	-	-	-	-	-	5	13 *4	25

* ファイバ種別、オプション等により値が異なる場合があります。

*1: 布設時の屈曲部用金車には、曲率半径 300mm の金車が適しています。

曲率半径 300mm の金車を使用する場合は、表記載の許容張力または 1470N の低い方の値以下で布設してください。(表記載の許容張力は、直線で引っ張った場合の値を記載しています。)

*2: 布設時の屈曲部用金車には、曲率半径 600mm の金車が適しています。

*3: テンションメンバ平行方向のみ

*4: 13 番ユニットのみ 40 心ユニット (8WT × 5) になります。

☞ **ご注文 型番例**

OG4WTZTWBE-CTZE SR15E × 24C

OG4WTZTWBE-CTZE SR15E × □ C 【 □ : 心数 24, 40, 60, 100, 200, 300 】
EMFR-OG4WTZTWBE-CTZE SR15E × □ C 【 □ : 心数 24, 40, 60, 100, 200, 300 】

EMFR-OG8WTZTWBE-CTZE SR15E × □ C 【 □ : 心数 400, 1000, 2000 】
※ EMFR-の型番がついている製品が難燃タイプになります。



細径高密度型 自己支持型 光ファイバケーブル

在庫あり

標準：SSW

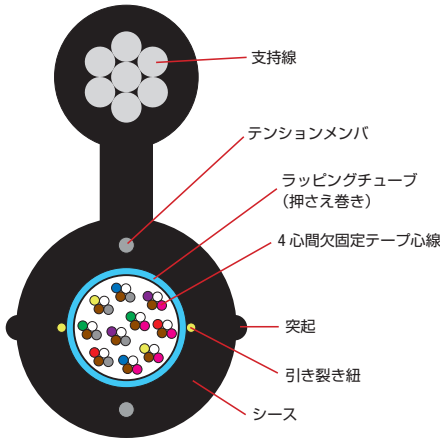

<40心構造>

■ SSW 型
200心以下に対応



首部を窓付き、たるみ付きにすることにより、空力特性の改善、光ファイバに加わる歪みを低減したものです。支持線に対してケーブル余長があるため中間後分岐工法に適しています。

- 自己支持構造 SSW 型の WTC® ケーブルです。
- 支持線に対してケーブル余長がある自己支持構造 (SSW 型) により中間後分岐用に適しています。
- 中間後分岐作業での引き裂き紐の取り出しには、弊社製の専用工具「WTC/SWR® 用シース除去工具」を推奨します。
- SWR® テープと WTC® 構造の最新光技術を利用し同じ心数のスロット型光ケーブルと比べて飛躍的に細径・軽量化を実現した光ケーブルで支持線も細径です。

項目	型番	4心間欠固定テープ型				
		OG4WTZTE-SSW (10SQ/CR) *3				
心数 (心)		24	40	60	100	200
標準外径 (mm)		8.0 × 16.5	8.5 × 17.0	9.0 × 17.5	10.0 × 18.5	11.5 × 20
標準質量 (kg/km)		160	165	170	185	220
許容張力 *1 (N)		5680				
許容曲げ半径 (mm) *2	延線時	160	170	180	200	230
	固定時	80	85	90	100	115
テープファイバ		4WT				
テープ枚数		6	10	15	25	50
ユニット数	20心ユニット (4WT × 5)	-	-	3	5	10

*ファイバ種別、オプション等により値が異なる場合があります。

*1: 布設時の屈曲部用金車には、曲率半径 300mm の金車が適しています。

曲率半径 300mm の金車を使用する場合は、表記載の許容張力または 1470N の低い方の値以下で布設してください。(表記載の許容張力は、直線で引っ張った場合の値を記載しています。)

*2: テンションメンバ平行方向のみ

*3: 支持線のサイズは、10SQ となります。

🔄 ご注文 型番例

OG4WTZTE-SSW (10SQ/CR) SR15E × 100C

在庫あり OG4WTZTE-SSW (10SQ/CR) SR15E × □ C

【□: 心数 24、40、60、100、200】

※在庫品種は予告なく変更することがあります。



(SWR® + WTC®) 型光ケーブル

細径高密度型 外装付き自己支持型 光ファイバケーブル

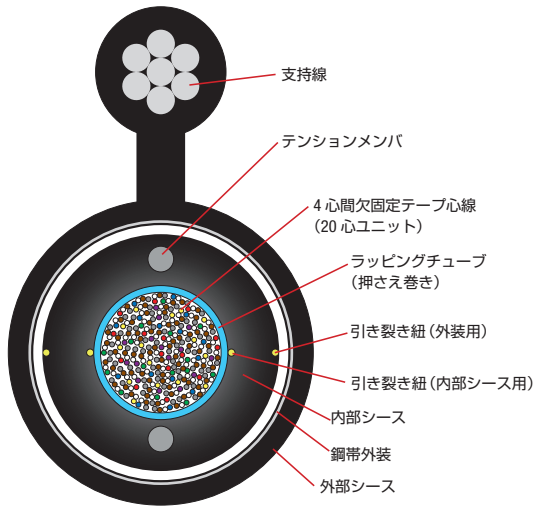

<200 心構造>

標準：SSW 外装

- 鳥獣虫害対策が必要な架空布設に最適な、鋼帯外装付き自己支持型の WTC® ケーブルです。
- 支持線に対してケーブル余長がある自己支持構造 (SSW 型) により中間後分岐に適しています。
- 外装シースに鋼帯を採用することで、引き裂き紐で裂くことが可能になり、外装の除去が容易です。
- 中間後分岐作業での引き裂き紐の取り出しには、弊社製の専用工具「WTC/SWR® 用シース除去工具」を推奨します。
- SWR® テープと WTC® 構造の最新光技術を利用し同じ心数のスロット型光ケーブルと比べて飛躍的に細径・軽量化を実現した光ケーブルです。

項目	型番	4心間欠固定テープ型			
		OG4WTZTE-CTZE-SSW (10SQ/CR) *3			
心数	(心)	24	40	100	200
標準外径	(mm)	12.0 × 21	12.0 × 21	13.0 × 22	14.5 × 23
標準質量	(kg/km)	240	240	270	300
許容張力 *1	(N)	5680			
許容曲げ半径 (mm) *2	延線時	240	240	260	290
	固定時	120	120	130	145
テープファイバ		4WT			
テープ枚数		6	10	25	50
ユニット数	20 心ユニット (4WT × 5)	-	-	5	10

*ファイバ種別、オプション等により値が異なる場合があります。

*1：布設時の屈曲部用金車には、曲率半径 300mm の金車が適しています。

曲率半径 300mm の金車を使用する場合は、表記載の許容張力または 1470N の低い方の値以下で布設してください。(表記載の許容張力は、直線で引っ張った場合の値を記載しています。)

*2：テンションメンバ平行方向のみ

*3：支持線のサイズは、10SQ となります。

ご注文 型番例

OG4WTZTE-CTZE-SSW (10SQ/CR) SR15E × 100C

OG4WTZTE-CTZE-SSW (10SQ/CR) SR15E × □ C 【□：心数 24, 40, 100, 200】



(SWR® + WTC®) 型光ケーブル

在庫あり 在庫しているタイプ・心数がありますので、お問い合わせください。

少心架空 光ファイバケーブル

在庫あり

SR15E

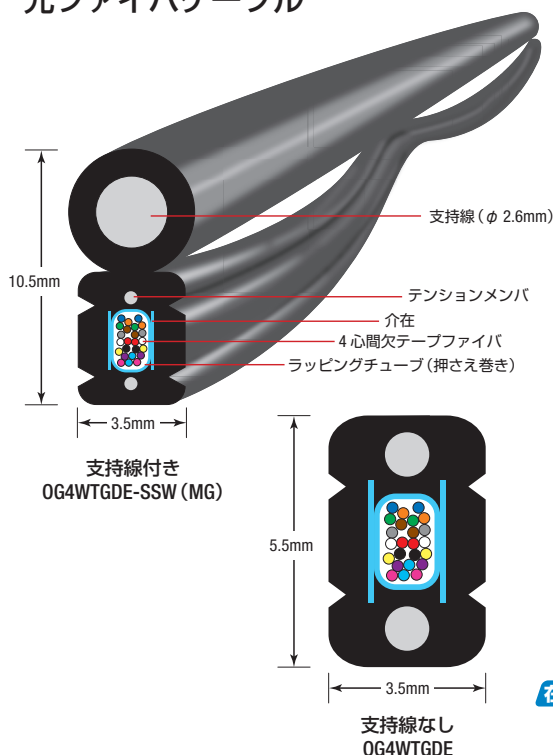

- SWR® と WTC® の最新光技術を利用し、従来の 8 心少心架空ケーブルと同一寸法のまま 24 心まで高密度実装を実現した光ケーブルです。
- 中間後分岐が可能な光ケーブルです。
- 中間後分岐作業には、弊社製の専用工具「SSW 少心架空ケーブル用分割工具」を推奨します。
- ケーブル端部では、ケーブル端からニッパ等でノッチに切り込みを入れ、シースを介在と一緒にノッチに沿って裂くことで簡単に口出し作業ができます。
- 間欠固定テープ心線は専用工具を用いることなく単心分離が可能です。
- 2000m (木製ドラム) の定尺品を基本としています。その他の条長については、お問い合わせ下さい。

項目	型番	少心架空ケーブル	
		OG4WTGDE-SSW (MG)	OG4WTGDE
心数	(心)	8、12、24	8、12、24
標準外径	(mm)	4.0 × 10.5	3.5 × 5.5
		本体部：3.5 × 5.5	
標準質量	(kg/km)	71	21
許容張力*1	(N)	3040	450
許容曲げ半径	(mm)*2	260	-
	本体のみ	100	100

*ファイバ種別、オプション等により値が異なる場合があります。
*1：布設時の屈曲部用金車には、曲率半径 300mm の金車が適しています。
曲率半径 300mm の金車を使用する場合は、支持線付きは 700N、支持線無しは 392N 以下で布設してください。(表記の許容張力は、直線で引っ張った場合の値を記載しています。)
*2：テンションメンバ平行方向のみ

ご注文 型番例

OG4WTGDE-SSW(MG) SR15E × 24C (レングスマーク)

在庫あり OG4WTGDE-SSW(MG) SR15E × □ C (レングスマーク) 【□：心数 8、12、24】
OG4WTGDE SR15E × □ C (レングスマーク) 【□：心数 8、12、24】
※在庫品種は予告なく変更することがあります。

SWR®-WTC® 用オプション

■ D ケーブルアダプタ「B」

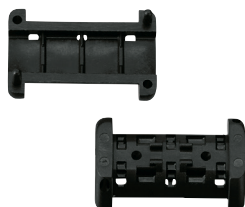

■ 外径の細い平型ケーブルを架空クロージャのケーブル保持具に固定するための部品です。

⇒詳しくは p.65 を参照ください。

■ SSW 少心架空ケーブル用分割工具



■ 少心架空ケーブルの専用工具です。
■ 支持線と本体の分離、本体部の解体を端部、中間部で容易に実施することができます。

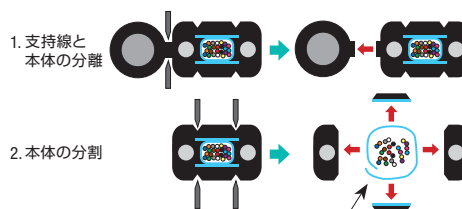

Key Technology

ラッピングチューブ構造

光ファイバ取り出し時に、光ファイバは押え巻きとして使用しているプラスチックテープの中に収納されており、光ファイバに傷をつけにくい構造となっています。簡単・安全に作業ができます。

ご注文 型番例

ST-SSW-03



光ファイバケーブル

在庫あり 在庫しているタイプ・心数がありますので、お問い合わせください。

ドロップ型
光ファイバケーブル

在庫あり

SR15E 標準： 難燃 ノンメタ * SSD (*：ノンメタリックは本体部のみ 支持線は鋼線)

- FTTH 用に開発された簡易な構造の光ケーブルです。
- 光ファイバは高屈曲に対応した SR15E を標準としています。
- セミの産卵被害に対して有効な高強度外被タイプを標準としています。
- 1000m 定尺品です。(標準)

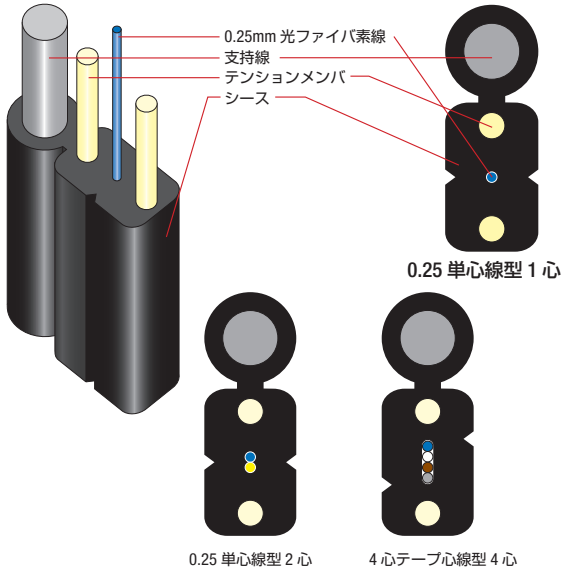

項目	型番	高強度外被			
		0.25 単心線型		4 心テープ心線型	
		FR-OGNMGDHE-SSD		FR-OGNM4ETGDHE-SSD	
心数 (心)		1	2	4	8
標準外径 (mm)		2.0 × 5.3		2.0 × 6.0	
標準質量 (kg/km)		20		20	
支持線径 (mm)		1.2		1.2	
許容張力 (N)		660		660	
許容曲げ半径 (mm)*	含む支持線	120		120	
	本体のみ	15		70	

* 表中の許容曲げ半径(本体のみ)はテンションメンバにアラミド FRP を用いた場合です。
* ファイバ種別、オプション等により値が異なる場合があります。

ご注文 型番例

FR-OGNMGDHE-SSD SR15E × 1C (リングスマーク)

- 在庫あり** FR-OGNMGDHE-SSD SR15E × 1C (リングスマーク)
FR-OGNMGDHE-SSD SR15E × 2C (リングスマーク)
FR-OGNM4ETGDHE-SSD SR15E × 4C (リングスマーク)
FR-OGNM4ETGDHE-SSD SR15E × 8C (リングスマーク)
※在庫品種は予告なく変更することがあります。

FR-OGNMGDHE-SSD SR15E × 1C

- 荷台、保管等のスペースを取らないタバ巻きもご用意しています。(ご希望の場合はご指定ください。)
- ご使用後のポビンの廃棄の手間もありません。
- 繰り出しリールにセットし、ケーブルを繰り出すことができる梱包です。(別途、繰り出しリールをご用意ください。)
- 通常品、多心は、通常のポビン巻きでの梱包となります。

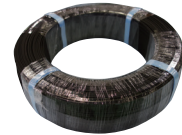

タバ巻き



光ファイバケーブル

在庫あり 在庫しているタイプ・心数がありますので、お問い合わせください。インドア型
光ファイバケーブル**在庫あり**

標準：難燃

- 細径、軽量、かつテンションメンバ鋼線タイプは剛性が高いことから、配管追いつきに適した構造です。
- 細径で低摩擦外被を使用しており、より低張力で施工可能です。
- 1000m 定尺品です。(標準)

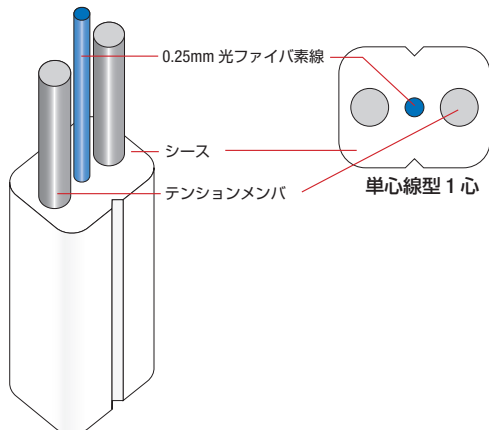

項目	型番	低摩擦外被
		0.25 単心線型
		FR-OGINHE
心数	(心)	1
標準外径	(mm)	2.0 × 1.6
標準質量	(kg/km)	7
許容張力	(N)	230
許容曲げ半径 (短径方向のみ)	(mm)	固定時:15 延線時:30
シース色		白

ご注文 型番例

FR-OGINHE SR15E × 1C (リングスマーク)(白)

在庫あり FR-OGINHE SR15E × 1C(リングスマーク) (白)

※在庫品種は予告なく変更することがあります。

FR-OGINHE SR15E × 1C

- 繰り出し性の高い8の字巻き梱包を採用しています。
- 段ボールから直接、軽い力でスルスルと燃れなくケーブルを繰り出すことができる梱包です。
- 多心は通常のポビン巻きでの梱包となります。

リーレックス梱包

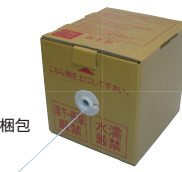



層型 光ファイバケーブル

在庫あり

SM LWP SR15 SR15E MM50 MM10G/300 MM62.5 標準：LAP オプション：難燃

- 屋内外を問わず 12 心以下の線路構成でご使用頂けます。
- 0.9mm 単心線を中心のテンションメンバの周りに配した光ケーブルです。
- 最大で 12 心までの少心の標準的な構造です。
- 光コネクタを取り付けてのご納入も可能です。

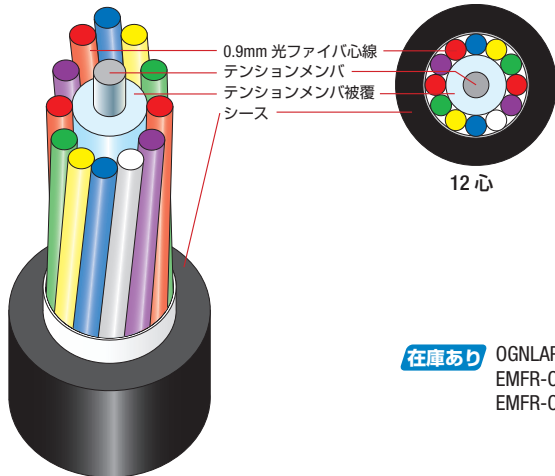

項目	型番	EMFR-OGNLAP	
		1 ~ 10	11、12
心数 (心)		1 ~ 10	11、12
標準外径 (mm)		9.5	10.0
標準質量 (kg/km)		90	100
許容張力 (N)		780	780
許容曲げ半径 (mm)	延線時	190	200
	固定時	95	100

※ファイバ種別、オプション等により値が異なる場合があります。

🔗 **ご注文 型番例**

EMFR-OGNLAP MM50 × 12C

- 在庫あり** OGNLAP SM × □ C (レングスマーク) 【 □ : 心数 4、8、12】
 EMFR-OGNLAP MM50 × □ C (レングスマーク) 【 □ : 心数 2、4、6、8、12】※ 0M2 相当
 EMFR-OGNLAP MM10G/300 × □ C (レングスマーク) 【 □ : 心数 2、4、6、8】※ 0M3 相当
 ※在庫品種は予告なく変更することがあります。



コード集合型 光ファイバケーブル

- 光コードを内蔵した光ケーブルです。
- 各種光コネクタを取り付けた状態で出荷できます。
詳しくは、p.18 をご参照ください。

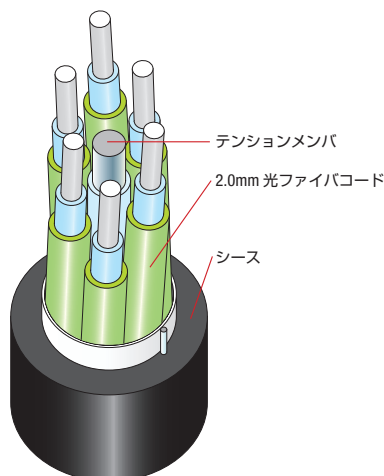
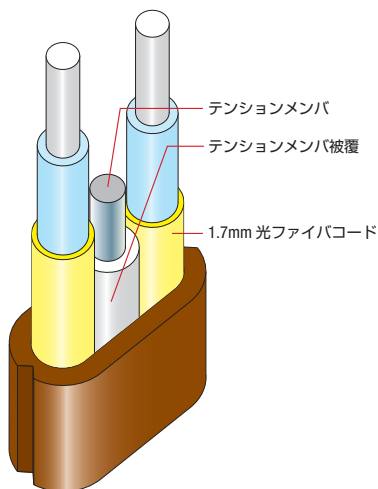



光ファイバケーブル品名 (呼称)

(**■** -) **OG** (**■**) **■** **■** **■** **■** (**-** **■**) (**-** **■**) (**-** **■**) **光ファイバ種別** × **心数** **C**

① ② ③ ④ ⑤ ⑥ ⑦ ⑧ ⑨ ⑩ ⑪ ⑫

例 : **EMFR- OG NM 4WT ZT WB E - -WS (黄1条) - SR15E × 100 C**

① ② ③ ④ ⑤ ⑥ ⑦ ⑧ ⑨ ⑩ ⑪ ⑫

: **OG 4WT ZT E - CTZE - -SSW (10SQ) SR15E × 100 C**

① ② ③ ④ ⑤ ⑥ ⑦ ⑧ ⑨ ⑩ ⑪ ⑫

①	<p>難燃の指定 → p.13</p> <p>無記入 : 通常仕様 ⑦シース材による EMFR- : 環境配慮型難燃仕様 FR- : 難燃仕様</p>
②	<p>光ファイバケーブルの意 (固定)</p> <p>OG : 光ケーブルを示す記号</p>
③	<p>テンションメンバの種類 → p.13</p> <p>無記入 : メタリック仕様 (鋼線) NM : ノンメタリック仕様</p>
④	<p>光ファイバの構造</p> <p>4WT : 4心 Spider Web Ribbon® 4ET : 4心イーゼースブリット®テープ 8WT : 8心 Spider Web Ribbon® 無記入 : 0.25mm 着色素線または 0.9mm 単心線 (ケーブル構造による)</p>
⑤	<p>ケーブルの集合形式</p> <p>ZT : ラッピングチューブ構造 GD : 架空ドロップ型 IN : インドア型 N : 層型 C : コード集合型</p>
⑥	<p>防水構造の種類 → p.13</p> <p>無記入 : なし WB : Water Blocking 吸水テープを使用し、防水機能を持たせた構造。万が一ケーブルに外傷が生じ、内部に水が侵入した場合に長手方向の浸水を防止します。</p>
⑦	<p>シース形式 → p.13</p> <p>E : PE (ポリエチレン Polyethylene) シース LAP : アルミラミネート PE (Laminated Aluminum PE) シース耐透湿性に優れる。</p>

⑧	<p>外装形式 → p.14</p> <p>-CTZE : 波付き鋼帯外装 -CMZE : 波付き鋼管外装 直接埋設される環境などで用いられ、機械特性に優れる。</p>
⑨	<p>識別シース → p.14</p> <p>-WS () : 識別のため、ケーブル長手方向に入ったライン。括弧内に色と条数を指定する。ストライプ、色帯、ライン入りなどと称す。</p>
⑩	<p>自己支持構造 括弧内に支持線サイズを指定 → p.13 例 : (18SQ)、(22SQ)、(30SQ)</p> <p>-SSD () : ケーブル本体と支持線を全長に渡って一体化した構造。 -SSW () : 首部に窓を開け、支持線に対し本体部にたるみを付けた SSD。中間後分岐工法に対応。</p>
⑪	<p>光ファイバ種別記号</p> <p>例 :</p> <p>SM LWP SR15 SR15E MM50 MM10G/300 MM10G PLUS MM62.5</p> <p>光ファイバの詳細は p.02 を参照してください。</p> <p>特性 (光学特性) につきましては、ケーブル種別により異なる場合があります。 特性につきましては、光ケーブルの仕様書をご確認ください。</p>
⑫	<p>心数</p> <p>例 : 100 = 100心 数字の後の C はコアを示す。</p>

商標 : Spider Web Ribbon®
 イーゼースブリット®



光ファイバケーブルの取り扱い

光ファイバケーブルにつきましては、以下の点に注意し、運搬、保管、布設を行ってください。
一般的な内容となりますので、詳細につきましては、各製品の仕様書、マニュアル等に従ってください。

運搬

- 警告** ■トラック等でドラムを運搬する場合には、ドラムが回転しないようにしっかり荷台に固定してください。
- 注意** ■通常のメタルケーブルと同様に取り扱うことができます。ただし、メタルケーブルに比べて軽量であっても、ドラムをトラックの荷台などから直接地面に落とすような取扱いは厳禁です。ドラム破損など思わぬ事故の原因となることがあります。トラック荷台からの積み下ろしには、ユニックやパワーゲートの使用を推奨します。
■ケーブルドラムは、立てた状態で輸送してください。(平積厳禁)
■回転させてのドラムの移動は、短距離に限定し、長距離ではおこなわないでください。実施する場合には、ドラムに表示してある回転方向に転がしてください。ただし、回転中および回転後に光ファイバケーブルの巻き緩みにより、ケーブルが飛び出したり、巻乱れが発生する可能性がありますので十分注意してください。

保管

- 警告** ■保管時には、ドラムが転がらないよう歯止めを置く等の処置を必ず行ってください。
- 注意** ■通常のメタルケーブルと同様に取り扱うことができます。ただし、ケーブルの両端末は、湿気の侵入を防ぐため、ケーブルキャップ等に保護してください。
■ケーブルドラムは、立てた状態で保管してください。(平積厳禁)
■光ケーブル繰り出し後、一旦、ケーブルをドラムに保管する場合には、巻き緩みが生じないように巻き終わり端を固定してから保管してください。

布設

- 警告** ■光ケーブルには、光ファイバや鋼線などが入っているので、ケーブルの先端に注意してください。
■光ケーブルには、弾性の強い鋼線などが入っている場合がありますので、結束物(紐、テープ等)を解くと、光ケーブルが弾け飛び出すことがありますから注意してください。
■光ケーブルやドラムを取り扱う際には、手袋などの保護具を着用し、ケーブル自身、金属片(例えば釘、ステップル)や木片(例えば、ササクレ、バリ)などで怪我をしないよう注意してください。
■光ファイバは、ガラス製で非常に細いので、先端が鋭く刺さりやすいため危険です。光ファイバ心線を取り扱う際は、安全メガネなど防具を着用すると同時に、取扱いには十分注意してください。
■光ファイバの切断屑は、確実に回収し、適切な方法で廃棄してください。
- 注意** ■ドラム開梱時には、光ファイバケーブルに外傷を及ぼさないよう注意して作業してください。
■ドラムのボルトが緩んでいないか確認し、緩んでいる場合は増し締めしてください。
■ドラム巻きの光ケーブルの場合、ケーブル繰り出しの際には、ドラム側面にある巻き始め口の保護カバーを外し、ケーブル巻き始め端の固定を外してケーブルをフリーの状態にしてから行ってください。(巻き始め端の固定を外さないと、ケーブル巻き始め部でケーブルが座屈することがあります。)
■光ケーブルは許容張力が決められています。必ず、その許容張力の範囲内で布設してください。
■光ケーブルには許容曲げ半径が決められています。必ず、その許容曲げ範囲内で布設・固定してください。
■必要に応じて、光ファイバケーブルの先端にプリーングアイを取り付けてください。
■ケーブルグリップ(ワイヤネット)を使用する場合は、ケーブル外被だけでなく、テンションメンバ、ケーブルコア全体が引っ張られるような方式、取付方法としてください。
■布設時には光ファイバに捻回やキンクが発生しないように、撚り返し金物や捻回防止器などを使用し注意して布設してください。
■架空布設でハンガーローラーを使用する際は、その構造上捻回が発生しやすく、特に影響の出やすい長尺布設においては、十分に注意して布設してください。